

# DECKENAUSSLASS MIT SCHALLDÄMPFER

TECHNISCHE DATEN

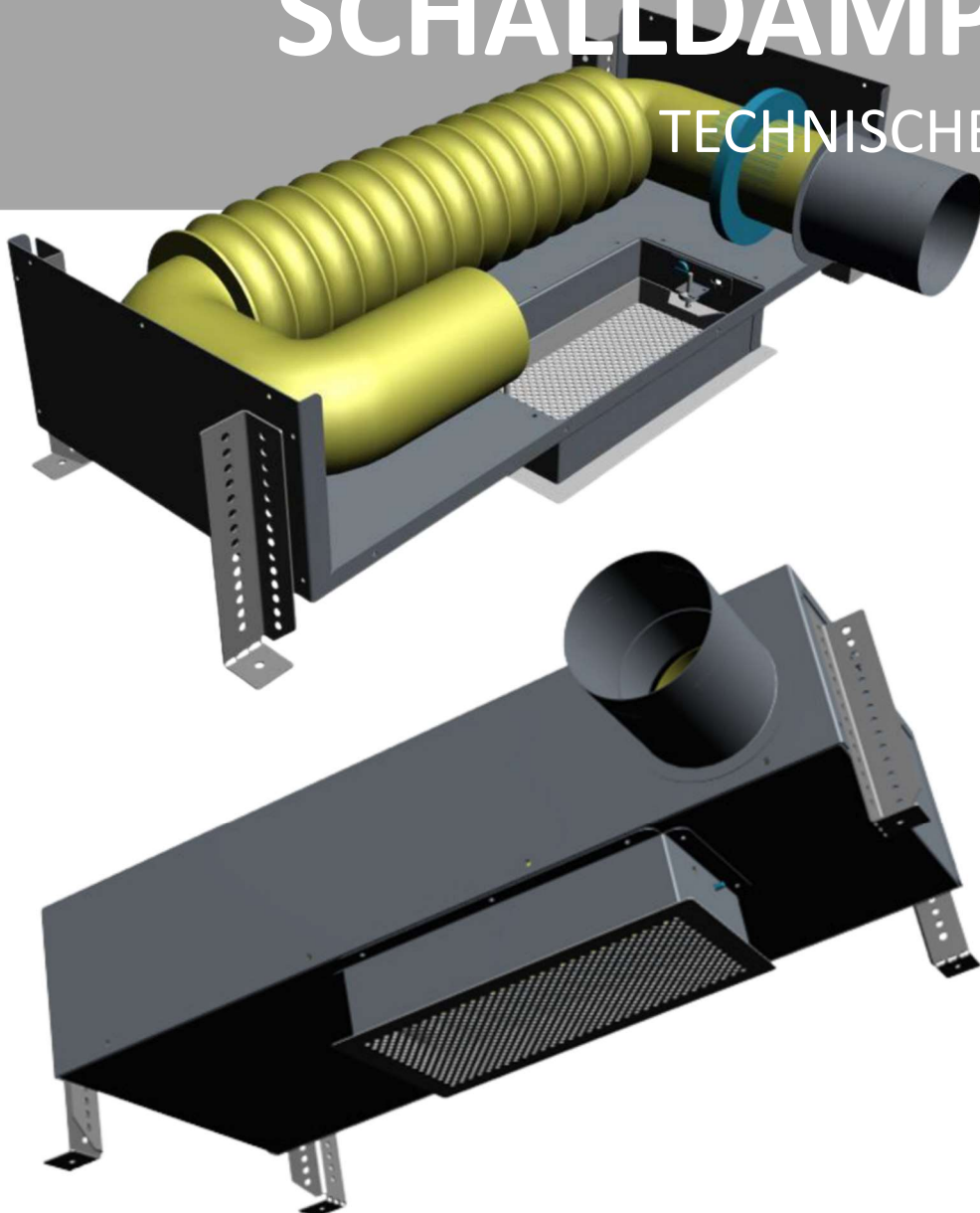

## Deckenauslass mit Schalldämpfer

Dank dem Deckenauslass mit integriertem Schalldämpfer erfüllen sie höchste Ansprüche.

Der integrierte Schalldämpfer sorgt dafür, dass unerwünschte Geräusche effektiv reduziert werden. Dank der robusten Konstruktion und den hochwertigen Materialien kann dieser Auslass problemlos in den Beton eingelegt werden.

Der Auslass wird am Eingang mit einer Irisblende bestückt, um so den Luftabgleich stufenlos einstellen zu können. Der Abgleich erfolgt durch die Öffnung beim Gitter. Das Gitter wird hierbei mit einer Magnetbefestigung am Auslass befestigt, dadurch ist ein Filterwechsel problemlos möglich. Das Anschlussrohr ist in den Durchmessern  $\varnothing$  75mm,  $\varnothing$  80mm,  $\varnothing$  90mm und  $\varnothing$  110mm verfügbar.

Eingesetzt wird dieser Auslass in Räumen mit erhöhten Schallansprüchen wie Schlaf- und Wohnzimmer.

Mit dem Deckenauslass mit integriertem Schalldämpfer haben sie die Möglichkeit einen Schalldämpfer in den Beton einzulegen, welcher jederzeit gereinigt oder ausgewechselt werden kann. Dies kann bei einem herkömmlichen Schalldämpfer in der Betoneinlage nicht gewährleistet!

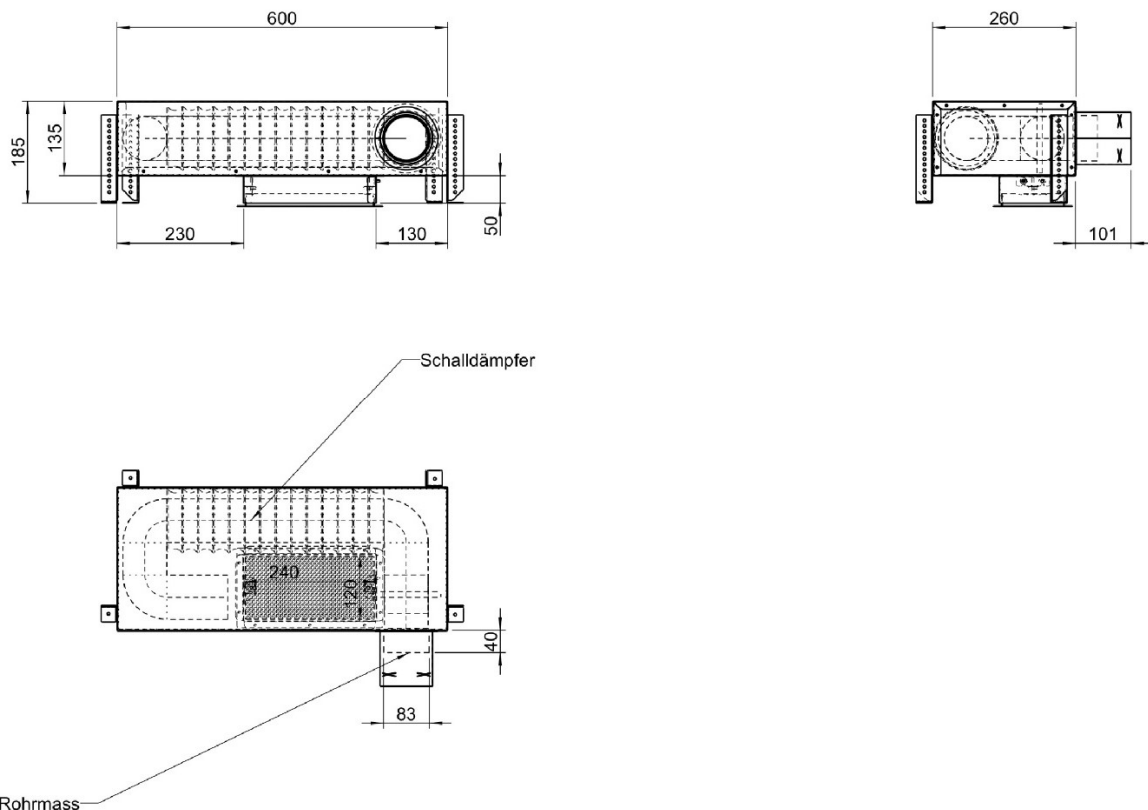



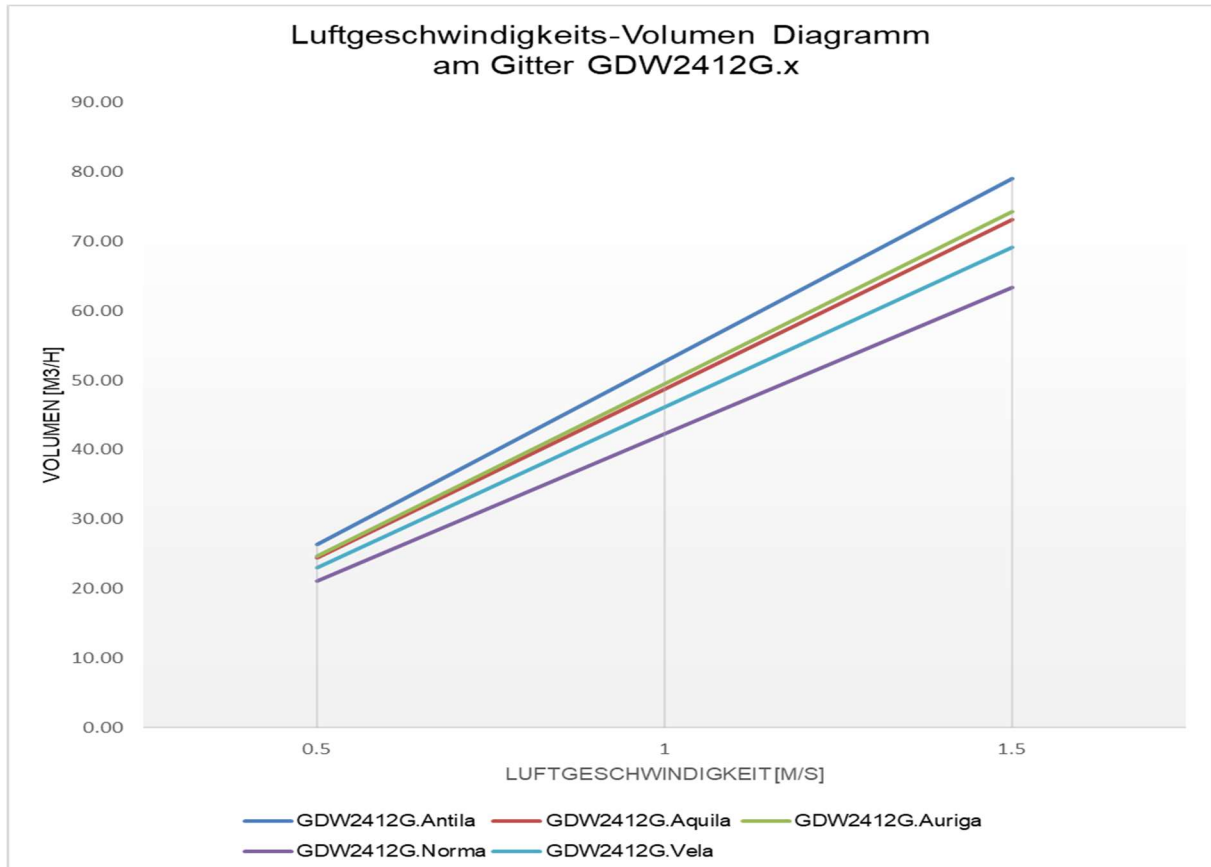
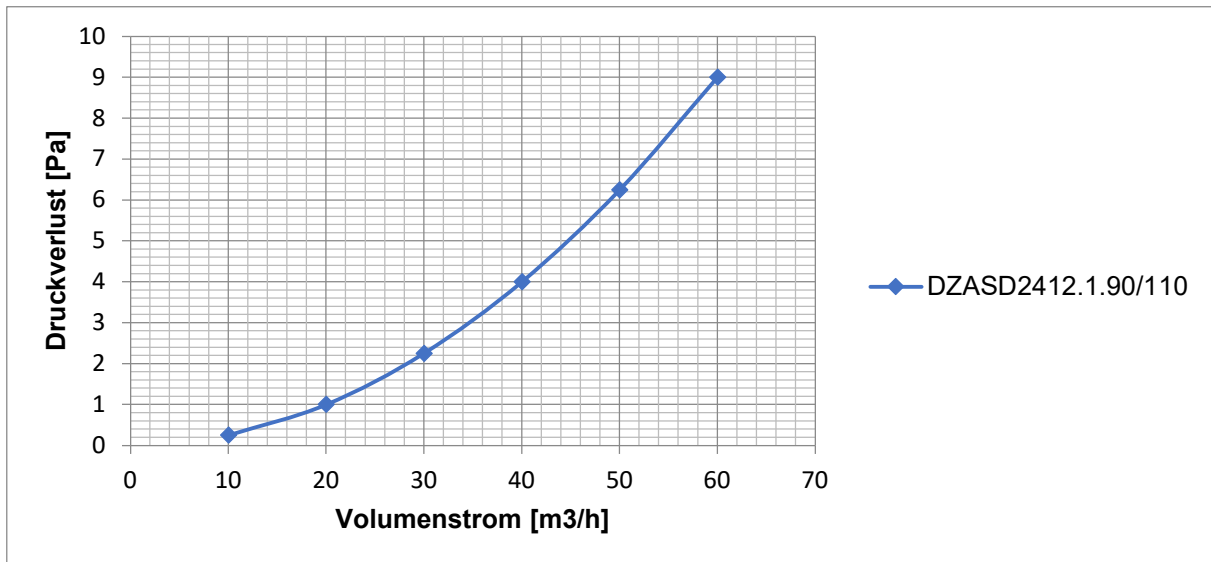

## Technische Daten

Einfügungsdämpfung Schalldämpfer (Schalldämpfung, dB – Mid frequency = 39dB, Hz)								
	Mittelfrequenz Hz							
	62.5	125	250	500	1000	2000	4000	8000
<b>DZASD2212.1.90</b>	13	22.4	40.2	38.7	36.5	41.3	51.6	45.8



## Artikel

### Deckenauslässe mit integriertem Schalldämpfer, Irisblende und Magnetgitter zum Einbetonieren

	Beschreibung	Art.-Nr.	Preis exkl. MwSt.
	Zu- und Abluft Auslasskasten mit integriertem Schalldämpfer und IRIS-Blende zur stufenlosen Einstellung der Luftmengen, inkl Stellfüsse	DZASD2212.1.75 DZASD2212.1.80 DZASD2212.1.90	Fr. 134.00 Fr. 134.00 Fr. 134.00
	Zu- und Abluft Auslasskasten mit integriertem Schalldämpfer und IRIS-Blende zur stufenlosen Einstellung der Luftmengen, inkl Stellfüsse	DZASD2212.1.110	Fr. 139.00
	Magnet-Gitter Vela für Deckenauslass mit Schalldämpfer; Magnetisch befestigt für einfaches Wechseln der Filtermatten	GDWM2212G.vela GDWM2212G.xx	Fr. 62.00 Fr. 89.00
	Gitter Vela für Deckenauslass mit Schalldämpfer; Gitter mit Klemmfedern befestigt	GDW2212G.vela GDW2212G.xx	Fr. 47.00 Fr. 54.00
	Irisblende Ø 80 aus verz. Stahlblech	Iris.80	Fr. 28.00
	FG3 Filter 10 Stk. Pro Set	GDW2412.FG3	Fr. 28.00

Die Lochungen sehen wie folgt aus:

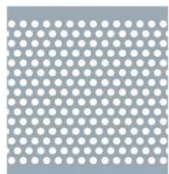

Vela: Ø 3.5mm

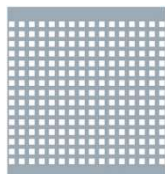

Norma: 4 x 4mm

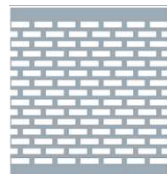

Antilla: 4 x 12mm

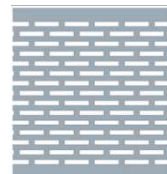

Auriga: 4 x 16mm

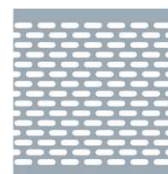

Aquila: 412mm

## Alternative Grösse

### Deckenauslässe mit integriertem Schalldämpfer, Irisblende und Magnetgitter zum Einbetonieren

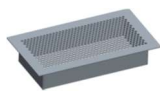
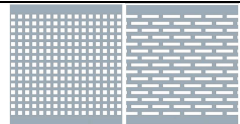
	Zu- und Abluft Auslasskasten mit integriertem Schalldämpfer und IRIS-Blende zur stufenlosen Einstellung der Luftmengen, inkl Stellfüsse	DZASDCLD.1.90 DZASDCLD.1.110	Fr. 134.00 Fr. 139.00
	Irisblende Ø 80mm aus verz. Stahlblech	Iris.80	Fr. 28.00
	FG3 Filter 10 Stk. Pro Set	GDW2212.FG3	Fr. 28.00
	<b>Design Gitter</b> Vela für Decken und Wandauslass mit Stift für Klemmfedern GDW «Länge» «Breite». Lochtyp Länge und Breite: Entspricht dem Auslass	GDWCLD.vela GDWCLDB.vela	Fr. 35.00 Fr. 65.00
	 Norma    Auriga	GDWCLD.xx GDWCLDB.xx	Fr. 49.00 Fr. 75.00